

WEPRO

– Tak över taksystem

Intäckning och krympplast



 **SOLIDEC**™

— SAFE ACCESS —

Wepro - VÄDERSKYDD

Solideq är en totalleverantör av väderskydd. Tak över tak och intäckning av byggställning är en av våra stora produktgrupper. Tak över tak är en bra lösning för bygg- och renoveringsprojekt som dels vill jobba säkert samt även när man behöver vädersäkra arbetsförhållandena.

Wepro har många fördelar:

- Man uppnår en högre kvalitet på utfört arbete samt förhindrar fuktskador.
- Projektet flyter på utan onödiga avbrott.
- Minskad energiförbrukning för uppvärmning och torkning av byggarbetsplatsen.
- Man får en säkrare och tryggare arbetsplats som även har visat på minskad sjukfrånvaro.

Wepro taksystem används även vid scenbyggen samt andra tillfälliga byggnader vid olika event och arrangemang.

Wepro taksystem kan monteras på alla typer av ställningar.

Alla tak över tak-lösningar är att betrakta som tillfälliga konstruktioner som lyder under **Direktoratet for Byggkvalitet ved plan og bygningsloven**. Täckta konstruktioner är per definition inte byggställning och lyder därmed inte under **Arbeidstilsynet**. Det är stora krafter som påverkar alla tak över takkonstruktioner såsom t.ex. vind- och snö som kan vara stora utmaningar för dessa konstruktioner.

För varje byggnation av detta är det därför viktigt att följa de ritningar och beräkningar som måste göras för alla olika typer av projekt. Därefter är det förstås viktigt att uppbyggnad och montage också följer dessa direktiv.



Wepro - Tak över taksystem

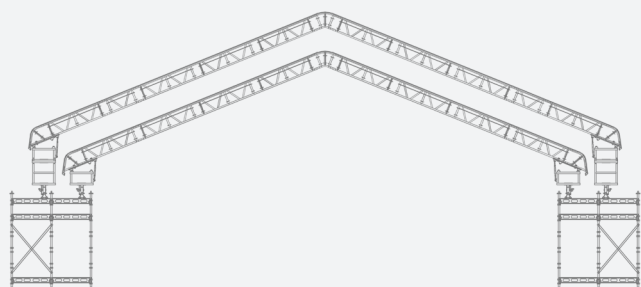
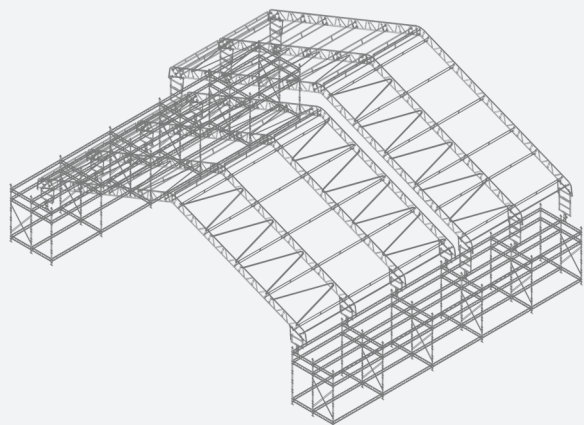

Wepro 500 och 750

Vi har två stycken olika tak över taksystem i vårt sortiment, Wepro 500 och Wepro 750. Siffrorna i namnen på dessa avser höjden på de bärande balkarna. Vilket system man väljer beror på spännvidden, alltså hur långt spannet är mellan de båda sidorna. Med Wepro 500 kan man bygga med ett fritt spann på upp till 16 meter och med Wepro 750 kan spannet vara upp till 36 meter.

Båda systemen har integrerade kederlistskenor på balkarna, så man behöver inga extradelar vilket gör att monteringen går snabbt. Systemet består av ganska få delar jämfört med andra märken vilket gör montagen väldigt smidiga. Taken höjs ofta på plats i sektioner vid montaget.

Fast tak eller skjuttak

Man kan välja mellan två varianter av tak, fast tak eller skjuttak. Skjuttaken väljer man med fördel på de byggprojekt där man har en lyftkran på plats. Man kan med lyftkranens hjälp skjuta en takmodul på plats i sidled. Skjuter då kan den skyvas till sida för inlastning. Både Wepro 500 och Wepro 750 kan byggas med skjuttak.



Wepro - Tak över taksystem



Snabb montering

Vårt tak över taksystem består av få komponenter vilket gör att det går snabbt att montera det. Det är dock viktigt att montage sker exakt efter de ritningar som våra ingenjörer har ritat upp.

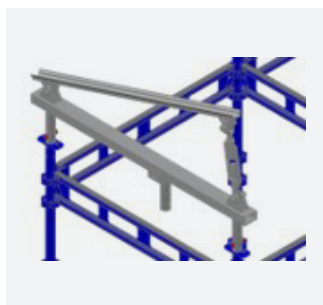

Högst upp på ställningen monteras balkstolarna, de som själva takbalkarna vilar mot.

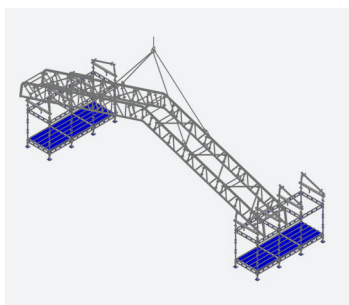

Takbalkarna som är gjorda av fackverksräcken lyfts sedan på plats i balkstolarna.

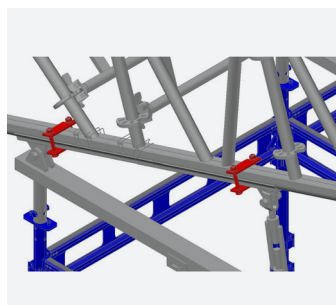

Dessa låser man fast i varandra med hjälp av låsplattor och bultar.

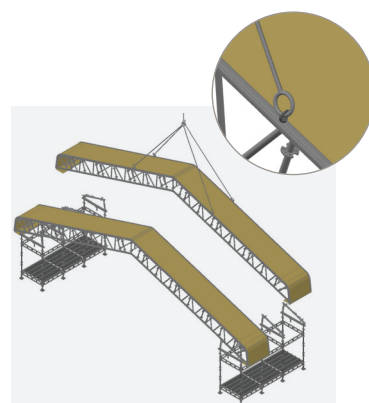

Man kan montera kederduken innan taket lyfts på plats om man vill.

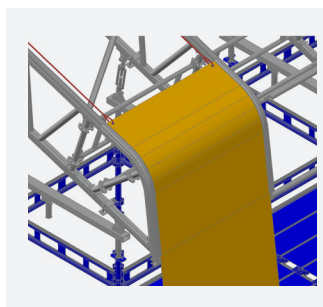

Dukarna träs sedan in i kederspåren på balkarna och över till motsatt sida med hjälp av rep.

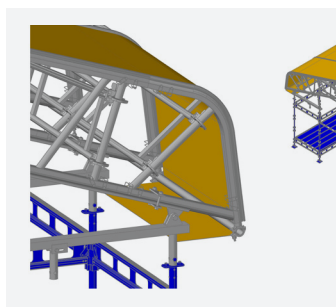
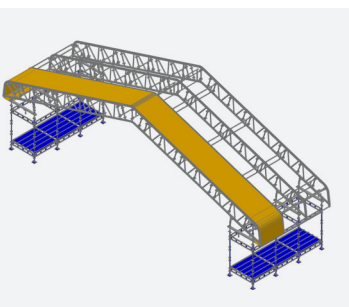

Dukens ändrar spänns sedan och monteras fast i byggställningen.

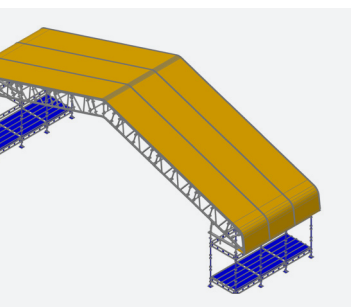

Taket är färdigt att användas.

Wepro 750 - tillbehör

DIAGONALSTAG	Art. nr.	Beskrivning	Vikt [kg]	Enhet
	C00177	750/500 - Diagonalstag 1,2	3,3	stk
	C00176	750/500 - Diagonalstag 1,6	3,7	stk
	C00175	750/500 - Diagonalstag 1,9	4,3	stk
	C00174	750/500 - Diagonalstag 2,5	4,8	stk
	C00164	750/500 - Diagonalstag 2,57	4,8	stk
	C00156	750/500 - Diagonalstag 3,0	5,4	stk
	C00149	750/500 - Diagonalstag 4,0	7,2	stk
	C00132	750/500 - Diagonalstag 3,07	5,5	stk

BEAMSTOL	Art. nr.	Beskrivning	Vikt [kg]	Enhet
	C00167	750/500 - Beamstol Hanebjelke 18°	12,0	stk

DRAGER	Art. nr.	Beskrivning	Vikt [kg]	Enhet
	C00160	750/500 - 3KT-Drager 3,0 m.	30,3	stk
	C00159	750/500 - 3KT-Drager 2,0 m.	20,8	stk
	C00161	750/500 - Låsebøyle til 3KT-Drager	2,5	stk

BEAMSTOL	Art. nr.	Beskrivelse	Vekt/kg	Enhet
	C00163	750/500 - BeamStol 3KT-Drager Justerbar 15-21°	22,5	stk
	C00162	750/500 - BeamStol 3KT-Drager Ramme	9,5	stk
	C000119	750/500 - Hjul til skyvetak	11,9	stk
	C000119A	750/500 - Hjul til skyvetak, alu	4,6	stk
	C000119A-BO	750/500 - Boogihjul til skyvetak, alu	8,6	stk

RØRFORLENGER	Art. nr.	Beskrivning	Vikt [kg]	Enhet
	C00131	750 - Rørforlenger m/klips (DukstrammeRør)	2,2	stk

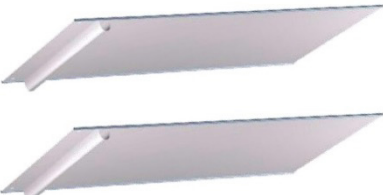
DUK	Art. nr.	Beskrivning	Vikt [kg]	Enhet
		Kjederduk PVC - Pris på forespørsel.		
		Gavelduk - Pris på forespørsel.		

Wepro 750 - tillbehör

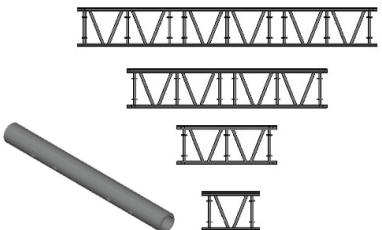
BEAM	Art. nr.	Beskrivning	Vikt [kg]	Enhet
	C00143	750 - Beam 6,0 m.	55,8	stk
	C00144	750 - Beam 4,0 m.	37,2	stk
	C00152	750 - Beam 2,0 m.	18,6	stk
	C00153	750 - Beam 1,0 m.	10,9	stk
	C00142	750 - Beam skjöt	1,2	stk

MØNE	Art. nr.	Beskrivning	Vikt [kg]	Enhet
	C00145	750 - Møne 18°	9,3	stk
	C00146	750 Hjørne	7,1	stk

REKKVERK	Art. nr.	Beskrivning	Vikt [kg]	Enhet
	C00147	750 - Rekkverk dobbel 4,0 m.	11,7	stk
	C00154	750 - Rekkverk dobbel 3,0 m.	8,8	stk
	C00172	750 - Rekkverk dobbel 2,5 m.	7,8	stk
	C00179	750 - Rekkverk dobbel 1,9 m.	6,8	stk
	C00178	750 - Rekkverk dobbel 1,6 m.	5,9	stk
	C00157	750 - Rekkverk dobbel 1,2 m.	5,1	stk
	C00186	750 - Rekkverk dobbel 3,07 m.	9,0	stk
	C00165	750 - Rekkverk dobbel 2,57 m.	7,9	stk

MØNEREKKVERK	Art. nr.	Beskrivning	Vikt [kg]	Enhet
	C00148	750 - Mønerekkverk dobbel 4,0 m.	15,0	stk
	C00155	750 - Mønerekkverk dobbel 3,0 m.	11,4	stk
	C00173	750 - Mønerekkverk dobbel 2,5 m.	9,8	stk
	C00185	750 - Mønerekkverk dobbel 1,9 m.	8,3	stk
	C00184	750 - Mønerekkverk dobbel 1,6 m.	7,4	stk
	C00158	750 - Mønerekkverk dobbel 1,2 m.	6,2	stk
	C00187	750 - Mønerekkverk dobbel 3,07	11,5	stk
	C00166	750 - Mønerekkverk dobbel 2,57 m.	10,7	stk

HORISONTALSTAG	Art. nr.	Beskrivning	Vikt [kg]	Enhet
	C00168	750/500 - Horisontalstag Enkelt 3.05m	4,4	stk
	C00181	750/500 - Horisontalstag 1,0m m/kile for tak beam	2,2	stk
	C00182	750/500 - Horisontalstag 0,72m. m/kile for tak beam	1,9	stk
	C00183	750/500 - Horisontalstag 0,5m m/kile for tak beam	1,7	stk

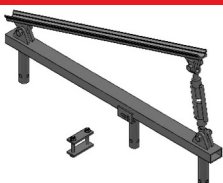
BEAMSTOL	Art. nr.	Beskrivning	Vikt [kg]	Enhet
	C00133	750/500 - BeamStol Tak/Vegg Justerbar 15-21°	12,1	stk
	C00137	750/500 - LåsePlater for BeamStol	1,1	stk
	C00138	750/500 - Bolt M14x100 & Mutter M14 til Låseplater (2 stk)	0,2	stk

Wepro 500 - tillbehör

DIAGONALSTAG	Art. nr.	Beskrivning	Vikt [kg]	Enhet
	C00177	750/500 - Diagonalstag 1,2	3,3	stk
	C00176	750/500 - Diagonalstag 1,6	3,7	stk
	C00175	750/500 - Diagonalstag 1,9	4,3	stk
	C00174	750/500 - Diagonalstag 2,5	4,8	stk
	C00164	750/500 - Diagonalstag 2,57	4,8	stk
	C00156	750/500 - Diagonalstag 3,0	5,4	stk
	C00149	750/500 - Diagonalstag 4,0	7,2	stk
	C00132	750/500 - Diagonalstag 3,07	5,5	stk

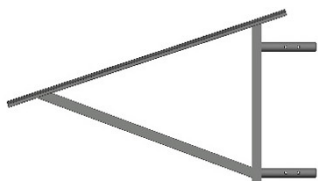
BEAMSTOL	Art. nr.	Beskrivning	Vikt [kg]	Enhet
	COV-00009	500 - BeamStol Hanebjelke 22°	5,2	stk

DRAGER	Art. nr.	Beskrivning	Vikt [kg]	Enhet
	C00160	750/500 - 3KT-Drager 3,0 m.	30,3	stk
	C00159	750/500 - 3KT-Drager 2,0 m.	20,8	stk
	C00161	750/500 - Låsebøyle til 3KT-Drager	2,5	stk

BEAMSTOL	Art. nr.	Beskrivning	Vikt [kg]	Enhet
	C00163	750/500 - BeamStol 3KT-Drager Justerbar 15-21°	22,5	stk
	C00162	750/500 - BeamStol 3KT-Drager Ramme	9,5	stk
	C000119	750/500 - Hjul til skyvetak	11,9	stk
	C000119A	750/500 - Hjul til skyvetak, alu	4,6	stk
	C000119A-BO	750/500 - Boogihjul til skyvetak, alu	8,6	stk

RØRFORL	Art. nr.	Beskrivning	Vikt [kg]	Enhet
	COV-00004	500 - Rørforlenger m/klips	2,2	stk

DUK	Art. nr.	Beskrivning	Vikt [kg]	Enhet
		Kjederduk PVC - Pris på forespørsel.		
		Gavelduk - Pris på forespørsel.		

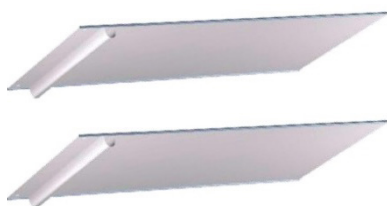

Wepro 500 - tillbehör

BEAM	Art. nr.	Beskrivning	Vikt [kg]	Enhet
	COV-01600	500 - Beam 6,0 m.	40,0	stk
	COV-01400	500 - Beam 4,0 m.	27,0	stk
	COV-01200	500 - Beam 2,0 m.	10,3	stk
	COV-01115	500 - Beam 1,15 m.	5,0	stk
	COV-01007	500 - SkjøteBolt Nede	0,5	stk
	COV-01017	500 - SkjøteBolt Oppe	0,6	stk

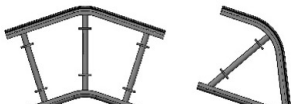
MØNE	Art. nr.	Beskrivning	Vikt [kg]	Enhet
	C00130	500 - Møne 22 grader for 500 system	9,3	stk
	C00134	500 - Hjørne for 500-Beam	7,1	stk

REKKVERK	Art. nr.	Beskrivning	Vikt [kg]	Enhet
	COV-03340	500 - Rekkverk dobbel 4,00 m.	13,0	stk
	COV-03305	500 - Rekkverk dobbel 3,00 m.	8,0	stk
	COV-03250	500 - Rekkverk dobbel 2,50 m.	6,7	stk
	COV-03196	500 - Rekkverk dobbel 1,90 m.	5,9	stk
	COV-03165	500 - Rekkverk dobbel 1,60 m.	5,3	stk
	COV-03125	500 - Rekkverk dobbel 1,20 m.	4,5	stk
	COV-03307	500 - Rekkverk dobbel 3,07 m.	8,2	stk
	COV-03257	500 - Rekkverk dobbel 2,57 m.	6,5	stk

MØNEREKKVERK	Art. nr.	Beskrivning	Vikt [kg]	Enhet
	COV-04400	500 - Møne/Hjørne Rekkverk dobbel 4,00 m.	13,0	stk
	COV-04305	500 - Møne/Hjørne Rekkverk dobbel 3,00 m.	10,6	stk
	COV-04250	500 - Møne/Hjørne Rekkverk dobbel 2,50 m.	9,0	stk
	COV-04196	500 - Møne/Hjørne Rekkverk dobbel 1,90 m.	7,5	stk
	COV-04165	500 - Møne/Hjørne Rekkverk dobbel 1,60 m.	6,6	stk
	COV-04120	500 - Møne/Hjørne Rekkverk dobbel 1,20 m.	4,5	stk
	COV-04307	500 - Møne/Hjørne Rekkverk dobbel 3,07 m.	8,3	stk
	COV-04252	500 - Møne/Hjørne Rekkverk dobbel 2,57 m.	9,0	stk

HORISONTALSTAG	Art. nr.	Beskrivning	Vikt [kg]	Enhet
	C00168	750/500 - Horisontalstag Enkelt 3,05 m.	4,4	stk
	C00181	750/500 - Horisontalstag 1,0m m/kile for tak beam	2,2	stk
	C00182	750/500 - Horisontalstag 0,72m. m/kile for tak beam	1,9	stk
	C00183	750/500 - Horisontalstag 0,5m m/kile for tak beam	1,7	stk

BEAMSTOL	Art. nr.	Beskrivning	Vikt [kg]	Enhet
	C00133	750/500 - BeamStol Tak/Vegg Justerbar 15-21°	12,1	stk
	C00137	750/500 - LåsePlater for BeamStol	1,1	stk
	C00138	750/500 - Bolt M14x100 & Mutter M14 til Låseplater (2 stk)	0,2	stk

Wepro 500 - tillbehör

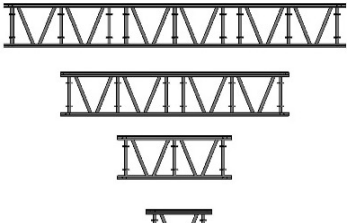
BEAM	Art. nr.	Beskrivning	Vikt [kg]	Enhet
	COV-01600	500 - Beam 6,0 m.	40,0	stk
	COV-01400	500 - Beam 4,0 m.	27,0	stk
	COV-01200	500 - Beam 2,0 m.	10,3	stk
	COV-01115	500 - Beam 1,15 m.	5,0	stk
	COV-01007	500 - SkjøteBolt Nede	0,5	stk
	COV-01017	500 - SkjøteBolt Oppe	0,6	stk

MØNE	Art. nr.	Beskrivning	Vikt [kg]	Enhet
	C00130	500 - Møne 22 grader for 500 system	9,3	stk
	C00134	500 - Hjørne for 500-Beam	7,1	stk

REKKVERK	Art. nr.	Beskrivning	Vikt [kg]	Enhet
----------	----------	-------------	-----------	-------

Ställningsväv och nät

STÄLLNINGSVÄV

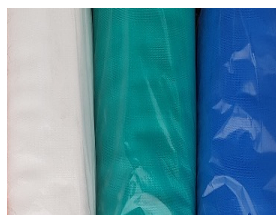

Art. nr.	Beskrivning	Vikt [kg]	Enhet
C000111	Väv Flamhämmande Vit 3,07 x 50 m, 50 g/m ²	8,00	stk
C000113	Väv Flamhämmande Grön 3,07 x 50 m, 50 g/m ²	8,00	stk
C000110	Väv Flamhämmande Blå 3,07 x 50 m, 50 g/m ²	8,00	stk

STÄLLINGSNÄT

Art. nr.	Beskrivning	Vikt [kg]	Enhet
C000126	Stillasduk, 3,2x36m flammehemmende 180 gr./m ²	21	stk
C000127	Stillasduk, 4,0x36m flammehemmende 180 gr./m ²	26	stk

STROPP FÖR VÄV



Art. nr.	Beskrivning	Vikt [kg]	Enhet
C000106	Elastisk stropp för väv och presenning 34 cm 100 st/påse, 1000 st/kartong		stk



Krympplast - tillbehör



KRYMPPLAST

Krympplast är en skyddande film med hög prestanda som kan användas på många områden såsom intäckning av prefabricerat byggmaterial, skydd för bilar och båtar, transportskydd men för ställningsbranschen är krympplast ganska nytänkande.

Krympplasten stramar sig runt byggställningen med hjälp av ett värmeverktyg och det ger en motståndskraftigt intäckning som skyddar bygget och materialen mot UV-strålning, vind och nederbörd.









Krympplast innehåller inga skadliga ämnen. Detta gör att det är säkert att jobba med samt att det inte skadar miljön. Krympplast är dessutom 100% återvinningsbart.

KRYMPPLAST

Art. nr.	Beskrivning	Vikt [kg]	Enhet
C000142	Krympplast 7,5 x 30 m - 250my [225m ²]	56,30	stk
C000143	Krympplast 10 x 25 m - 250my [250m ²]	62,50	stk
C000144	Polyflex Tejp 234R UV+FR 96 mm x 33 m	1,00	stk
C000145	HORNET/WIZZ Combo - komplett set	3,94	stk
C000146	HORNET - Propanbrännare - komplett set	4,11	stk
C000147	WIZZ - Propanbrännare - komplett set	3,65	stk



Krympplast - tillbehör

KRYMPPLAST	Art. nr.	Beskrivning	Vikt [kg]	Enhet
	C000148	Galvaniserat stålklips till krympplast	0,10	stk
	C000149	Trekantventil till krympplast	0,10	stk
	C000150	Rund ventil till krympplast	0,10	stk
	C000151	WIZZ - Munstycke 100W, 600 mm	0,40	stk
	C000152	HORNET - Munstycke 90kW, 120 mm	0,70	stk
	C000153	HORNET - Munstycke 30 kW för skarvar	0,14	stk
	C000154	Dörr till krympplast, mått 1,2 x 2 m, 250 my	0,60	stk
	C000155	Blixtlås 2 m till krympplast	0,50	stk
	C000156	Transparent fönster med blixtlås, mått 0,6 x 1.2 m	0,20	stk

Vilka är vi?



Säkerhet är det viktigaste för oss på Solideq

Många har sina arbetsplatser på en ställning högt ovanför marken varje dag. Ställningsmontörer och många andra arbetsgrupper ska tryggt kunna utföra sina arbetsuppgifter från våra ställningar. De ska veta att vi levererar kvalitet och tänker på deras säkerhet, så att alla ska känna sig trygga på våra ställningar.

Säkerhet är grunden för allt vi gör, allt vi rekommenderar och allt vi levererar.

Solideq har kompetens och erfarenhet som skapar tillit

Vi ser på våra kunder som våra partners med vilka vi strävar efter långsiktiga samarbeten. Ska vi lyckas med det måste vi tillfredsställa våra kunders krav på både kompetens, erfarenhet och våra produkter.

Vi ställer höga och tydliga krav på våra producenter och leverantörer. Det gör vi bäst genom ett nära och långsiktigt samarbete.

Solideq ska ha anställda som trivs och som ser fram emot att gå till jobbet. Vi vill att alla ska ha en tydlig roll med möjligheter till utveckling. På detta sätt får vi ett bra samarbete och hög kompetens i alla led inom vår organisation.

Kort historik

SOLIDEQ är förkortning av SOLID EQUIPMENT och vår tanke med detta är att vi levererar rejäla produkter där säkerhet på höjden alltid finns med i vårt grundtänk.

Just nu ingår svenska Ställning Karlskoga AB samt norska Solideq AS i koncernen SOLIDEQ.

Den svenska delen som är sprungen ur hemsidan STÄLLNING.SE som riktar sig mot privatpersoner & ända upp till det stora byggföretaget. Kan luta sig mot ca 13 år av försäljning av byggställningar samt kompletterande produkter.

I Sverige har vi i dagsläget ett 20 000 m² stort lager som även levererar produkterna mot vår finska marknad som man hittar på SOLIDEQ.FI.

Våra norska kollegor som står bakom namnet är sprungna ur domänen SOLIDEQ.NO och har lager i Oslo, Elverum och Bergen. De bidrar förutom med sin långa erfarenhet även med ett tekniskt team med ingenjörer.

Den norska försäljningen sker huvudsakligen mot aktörer inom olja, industri och uthyrning men även mot företag av varierande storlek, lantbrukare samt mot privatpersoner.

Teknisk support

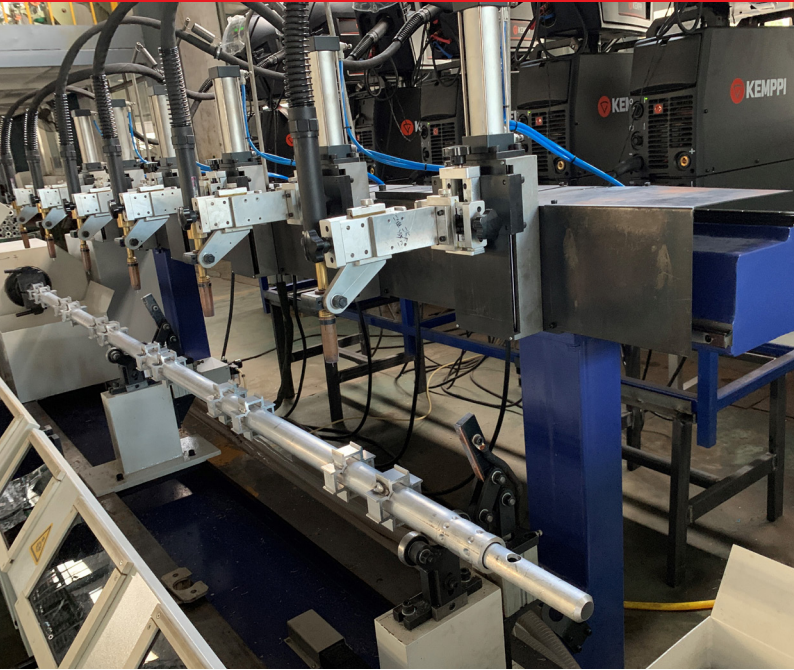

Produktutveckling, produktion & kvalitetssäkring

Solideq har egna ingenjörer som kontinuerligt arbetar med produktutveckling. Det gör att vägen från att kunden har upptäckt ett nytt behov till en färdig lösning blir väldigt kort, snabb och effektiv. Vi samarbetar med duktiga tillverkare som känner oss och våra högt ställda kvalitetskrav väl.

Vi ställer även höga krav på att kvalitetssäkra våra produkter i alla led. Dels har våra tillverkare rutiner för att kontrollera produkterna innan de lämnar fabriken. Dessa

följs sedan upp när godset når våra lager för att inget ska falla mellan stolarna.

Vi samarbetar med Sintef på Raufoss som kontrollerar både material, hållfasthet och svetsar för produkterna. Vi har egna testbänkar där vi själva genomför kapacitets- och styrketester. Våra typgodkännanden utförs av RISE Research Sveriges institut. RISE genomför även en årlig besiktning hos oss för att säkerställa att våra system uppfyller de krav som typgodkännandet bygger på.

Teknisk support

Vår tekniska avdelning har ett nära samarbete med våra kunder och kan hjälpa dem med bland annat:

- Förberedelse och uppskattning av bästa ställningsmodell och hur mycket ställning som behövs.
- Rådgivning när det handlar om fastsättning och olika typer av intäckningar.
- Projekteringar, ritningar samt beräkningar av ställning, intäckning och tak över tak.
- Vägleda när det handlar om olika belastningar samt vara en samarbetspartner angående föreskrifter och standarder.
- Inspektion, uppföljning och och vägledning ute på arbetsplatsen.
- Jobba fram tekniska lösningar för underlätta för kunderna enklare ska kunna genomföra sina projekt.



Solideq Group AB

Gösta Berlings väg 55
SE-691 38 Karlskoga

+46 586-530 00

mail@solideq.com

— SAFE ACCESS —

Solideq AS

Storebotn 73
5309 Kleppestø

Avdelinger Oslo, Bergen og
Elverum

+47 62 40 01 11

mail@solideq.no

Ställning Karlskoga AB

Gösta Berlings väg 55
SE-691 38 Karlskoga

+358 123 456

mail@solideq.fi

Ställning Karlskoga AB

Gösta Berlings väg 55
SE-691 38 Karlskoga

+46 586-530 00

mail@solideq.se

VI LEVERERAR OCKSÅ:

- RAMSTÄLLNING - aluminium och stål
- ROTAX & MODUL - spirställning i aluminium och stål
- ALUFASE - rullställning i aluminium
- WEPRO (TAK ÖVER TAK) - väderskydd
- STÄNGSEL, STÄMP OCH STÖD
- STÄLLNINGSTRAILER
- FALLSKYDD - för smidigt & säkert arbete på höjden
- STÄLLNINGSTILLBEHÖR
- TAKSÄKERHET OCH STEGAR