

# STILLAS- TILBEHØR



## Stort utvalg av tilbehør for alle typer stillas

Solideq utvikler og selger egne stillassystem. I tillegg har vi et stort utvalg av tilbehørsprodukter som kan benyttes til alle typer stillas.

For å levere et profesjonelt og sikkert stillas vil man ofte trenge spesialprodukter. Tildekking som not, presenning eller krympeplast er produkter vi selger mye av. I denne katalogen vil du også finne spesialprodukter for montering av stillas på tak. Vi har også gode løsninger for montering på fortau for å sikre gående.

Alle våre produkter er testet og sertifisert etter gjeldende standard, vi leverer kvalitet til konkurransedyktige priser.

Vi hjelper deg gjerne med å finne gode løsninger om du har utfordringer på dine prosjekt.

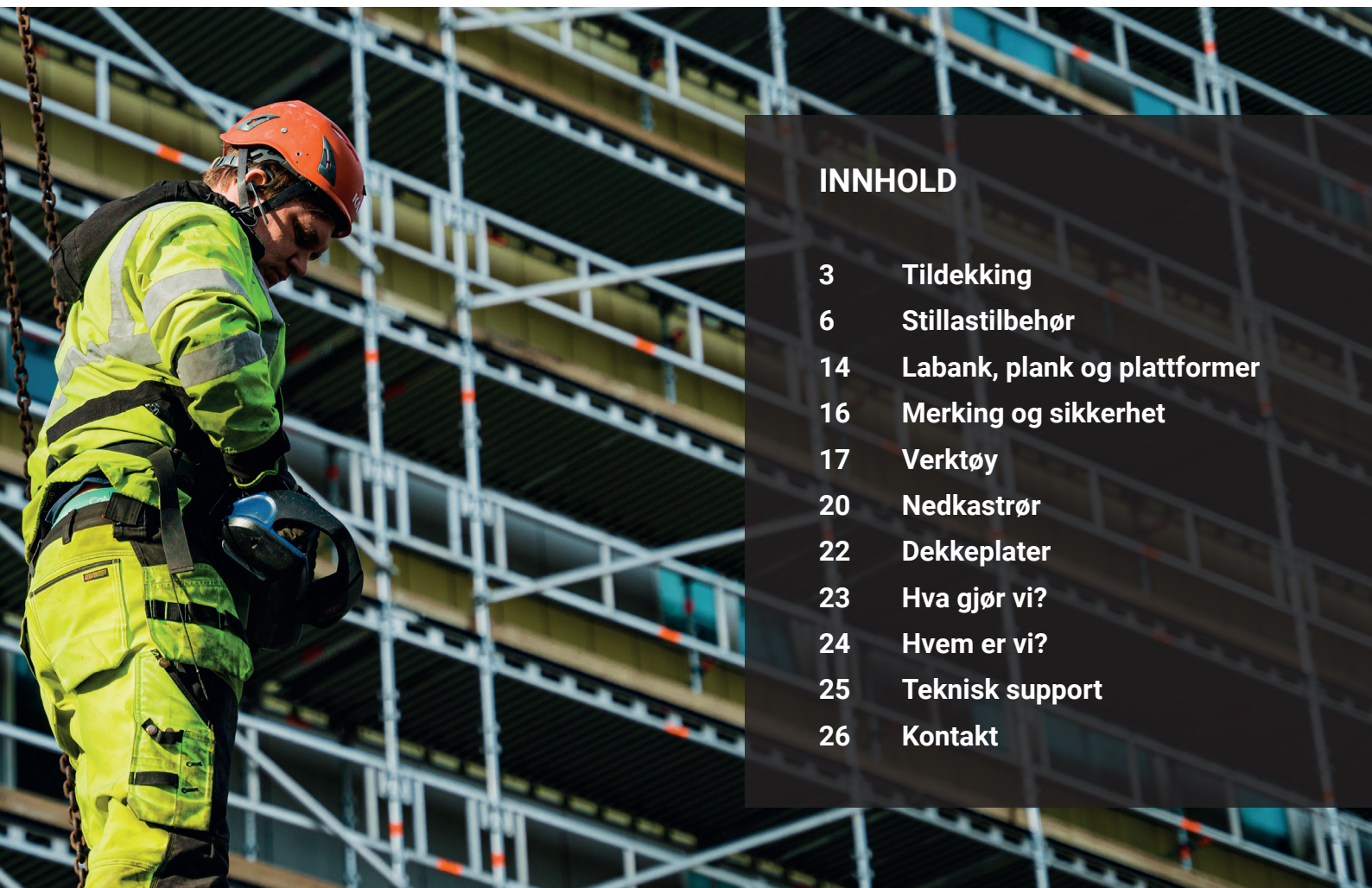

### INNHold

3	Tildekking
6	Stillastilbehør
14	Labank, plank og plattformer
16	Merking og sikkerhet
17	Verktøy
20	Nedkastrør
22	Dekkeplater
23	Hva gjør vi?
24	Hvem er vi?
25	Teknisk support
26	Kontakt

# 1. Tildekking



Solideq tilbyr tildekking av høy kvalitet. Både duk og not er i flammehemmende utførelser i henhold til gjeldende forskrifter.

NOT	Art. nr.	Beskrivelse	Vekt/kg	Enhet
	C000112	NOT Flammehemmet Orange 3,07x50m	8,0	stk
	C000111	NOT Flammehemmet Hvit 3,07x50m	8,0	stk
	C000113	NOT Flammehemmet Grønn 3,07x50m	8,0	stk
	C000110	NOT Flammehemmet Blå 3,07x50m	8,0	stk
			50 g/pr m <sup>2</sup>	

ANKERSTROPP	Art. nr.	Beskrivelse	Vekt/kg	Enhet
	C000106	Elastisk ankerstropp til NOT / Presenning 34cm	0,1	stk
		100 stk. pr pose / 1000 stk. pr kartong.		

PRESENNING	Art. nr.	Beskrivelse	Vekt/kg	Enhet
	C000126	Presenning flammehemmet hvit 3,25 x 36m 180g /m <sup>2</sup>	21,0	stk
	C000127	Presenning flammehemmet hvit 4,00 x 36m 180g /m <sup>2</sup>	26,0	stk

# 1. Tildekking



## KRYMPEPLAST

Krympeplast er en beskyttende film med høy ytelse som egner seg til flere bruksområder som tildekking av stillas, båter og transport, men spesielt innenfor stillasbransjen er krympeplast nytenkende.

Plasten er svært slitesterk og benyttes som tildekking der det er behov for å holde byggeprosjekt helt fri for støv og fuktighet. Krympeplasten strammer seg rundt stillaset ved hjelp av varmeverktøy og gir en svært motstandsdyktig innpakning som beskytter bygg og materialer mot UV stråling, vind og nedbør. Krympeplast egner seg spesielt godt på offentlige bygg der man ønsker det mer estetisk uttrykk i det offentlige rom.

Krympeplast inneholder ingen skadelige stoffer. Dette gjør det sikkert å jobbe med og det skader ikke miljøet. Krympeplast er 100% resirkulerbart.

## KRYMPEPLAST

Art. nr.	Beskrivelse	Vekt/kg	Enhet
C000142	Krympeplast 7,5 x 30m - 250my Resirkulerbar [225m <sup>2</sup> ]	56,3	stk
C000143	Krympeplast 10 x 25m - 250my Resirkulerbar [250m <sup>2</sup> ]	62,50	stk

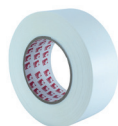

C000144	Polyflex Teip 234R UV+FR 96mm x 33m	1,00	stk
---------	-------------------------------------	------	-----



C000145	HORNET/WIZZ Combo - kompl.Sett	3,94	stk
---------	--------------------------------	------	-----









C000146	HORNET - Propanbrenner - komp.sett	4,11	stk
---------	------------------------------------	------	-----



C000147	WIZZ - Propanbrenner - Komp.Sett	3,65	stk
---------	----------------------------------	------	-----

# 1. Tildekking

KRYMPEPLAST	Art. nr.	Beskrivelse	Vekt/kg	Enhet
	C000148	Galvanisert Stålklips til krympeplast	0,10	stk
	C000149	Trekantventil til krympeplast	0,10	stk
	C000150	Rund Ventil til Krympeplast	0,10	stk
	C000151	WIZZ - Munnstykke 100W600mm	0,40	stk
	C000152	HORNET - Munnstykke 90kW120mm	0,70	stk
	C000153	HORNET - Munnstykke 30kW for skjøter	0,14	stk
	C000154	Dør til krympeplast mål 1,2m x 2m - 250 my	0,60	stk
	C000155	Glidelås 2m til krympeplast	0,50	stk
	C000156	Transparent vindu på 0.6x1.2m med glidelås	0,20	stk

## 2. Stillastilbehør

KLIPS		Art. nr.	Beskrivelse	Vekt/kg	Enhet
		T00023	Klips fast 49/49 T	0,80	stk
		T00025	Klips sving 49/49 T	1,20	stk
		T00006	T-mutter varmgalvanisert	0,04	stk
		T00005	T-bolt varmgalvanisert	0,09	stk
		T00001	Grawlock 49	1,50	stk
		T00003	SK 49	1,27	stk
		T00061	Klips m/krok for bunnskruer	0,70	stk
		T00002	Klips halv 49	0,73	stk
		T00179	Grawlock sving	1,60	stk
		T00057	Klips fast 48/34	1,10	stk
		T00057A	Klips sving 48/34	1,10	stk
		T00176	Klips sving 48/42	1,20	stk
		T00158	Klips fast 48/60	1,20	stk
		T00159	Klips vridbar 48/60	1,40	stk
		T00090	Klips fast 48/76	1,40	stk
		T00145	Klips vridbar 48/76	1,50	stk
SKJØT		Art. nr.	Beskrivelse	Vekt/kg	Enhet
		E581419	Skjøte klips for rør 48,3	1,50	stk
		T00018	Rørskjøte ekspanderende for 48,3 varm galv.	1,40	stk
		T00018A	Rørskjøte i alu. til alu.rør Ø48.3x6mm L150mm/Ø35mm	0,50	stk
OFF-SHORE OPPHENG		Art. nr.	Beskrivelse	Vekt/kg	Enhet
		T00257	Oppheng for bulb 160-240	3,80	stk
		T00282	Oppheng for bulb 260-370	4,74	stk
		T00086	Grating	2,70	stk
		T00180	Hylse	0,50	stk
		T00122	H-oppheng 150 -300	6,70	stk
		T00087	H-oppheng 80 - 180	5,00	stk
		T00123	L-oppheng 60 - 120	5,40	stk
		T00078	Opphengs klips dobbel	3,00	stk
FOTLIST		Art. nr.	Beskrivelse	Vekt/kg	Enhet
		T00020	Fotlistjern klemme for fotlister i tre (uten vinkel)	0,38	stk
		T00019	Fotlistjern klemme for fotlister i tre (med vinkel)	0,47	stk
		T00071	Fotlist i tre / LB 3,0 L = 3,3m	8,10	stk
		T00072	Fotlist i tre / TB 1,2 L = 1,3m	3,20	stk

## 2. Stillastilbehør

### BUNNSKRUER



Art. nr.	Beskrivelse	Vekt/kg	Enhet
T00283	Bunnskruer 500mm justering x 34mm. Massiv / leddet	8,40	stk
T00423	Bunnskruer 34 X 500 mm. Massiv (667)	5,80	stk
T00043	Bunnskruer 34 X 500 mm. Hul (667)	3,22	stk

### KJETTING



Art. nr.	Beskrivelse	Vekt/kg	Enhet
T00269	Kjetting kortlenket. 13 mm 2T. 1,5m m/løkke i begge ender	7,70	stk

### TRAPPER/GELENDER - RAMMESTILLAS

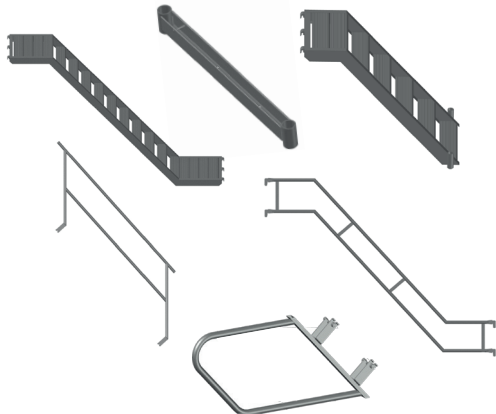

Art. nr.	Beskrivelse	Vekt/kg	Enhet
C286207	U-rigel for trapp	2,0	stk
C286210	Trapp 1,3x0,6m for RAMSCAFF	12,0	stk
C286225	Trapp aluminium for 2,57 m. fag RAMSCAFF	25,0	stk
C286230	Trapp aluminium for 3,07 m. fag RAMSCAFF	31,0	stk
C286300	Gelender for trapp innvendig	5,5	stk
C286310	Gelender innvendig for trapp underside	2,4	stk
C286325	Gelender ytre for fag 2,57m. RAMSCAFF	5,5	stk
C286330	Gelender ytre for fag 3,07m. RAMSCAFF	6,1	stk

### TRAPPER/GELENDER - SPIRSTILLAS

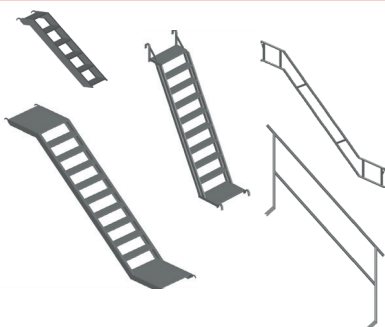

Art. nr.	Beskrivelse	Vekt/kg	Enhet
R30110	Trapp 1,0 x 1,0m	13,6	stk
R30160	Trapp 2,0 x 1,6m	18,1	stk
R30120	Trapp 2,0 x 1,2m	14,0	stk
R30305	Trapp 2,0 x 3,0m	32,2	stk
R31001	Gelender til R30305	11,8	stk
C286300	Gelender for trapp innvendig	5,5	stk

### PORT

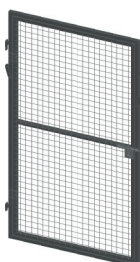

Art. nr.	Beskrivelse	Vekt/kg	Enhet
T00430	Port til 1,6m fag.	31,0	stk
T00431	Port til 1.2m fag.	27,3	stk

## 2. Stillastilbehør

DIAGONALSTAG	Art. nr.	Beskrivelse	Vekt/kg	Enhet
 <p>R15120-300</p> <p>R15000</p>	R15300	Diagonalstag faglengde 3,00m (3,45m)	6,2	stk
	R15250	Diagonalstag faglengde 2,45m (2,97m)	5,6	stk
	R15190	Diagonalstag faglengde 1,90m (2,53m)	4,9	stk
	R15160	Diagonalstag faglengde 1,60m (2,29m)	4,6	stk
	R15120	Diagonalstag faglengde 1,20m (2,01m)	4,2	stk
	R15000	Diagonalstag faglengde 1,20-3,00m teleskop	7,2	stk

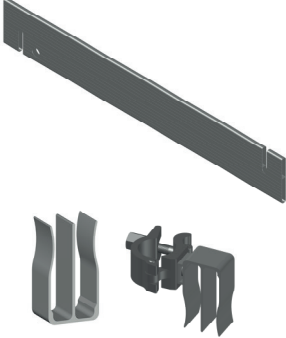
FOTLISTER	Art. nr.	Beskrivelse	Vekt/kg	Enhet
	R91305	Fotlist alu. 3,00m	6,7	stk
	R91250	Fotlist alu. 2,45m	5,8	stk
	R91196	Fotlist alu. 1,90m	4,6	stk
	R91165	Fotlist alu. 1,60m	4,0	stk
	R91125	Fotlist alu. 1,20m	3,1	stk
	R9100	Fotlist alu. 1,00m	0,9	stk
	R91072	Fotlist alu. 0,70m	0,5	stk
	R91050	Fotlist alu. 0,50m	0,4	stk
	T00143	Fotlistklips (FLF)	0,7	stk
	T00142	Fotlistklips (FLS)	0,2	stk

VANGERYTTER	Art. nr.	Beskrivelse	Vekt/kg	Enhet
	R70001	Vangerytter IP 0,23m	1,1	stk
	R70002	Vangerytter IP 0,47m	1,4	stk
	R70003	Vangerytter IP 0,70m	1,7	stk
	R71001	Vangerytter VP 0,23m	1,0	stk
	R71002	Vangerytter VP 0,47m	1,3	stk
	R71003	Vangerytter VP 0,70m	1,6	stk

SVINGFESTE	Art. nr.	Beskrivelse	Vekt/kg	Enhet
	R73400	Svingfeste for lengdebjelke	1,2	stk

TAKBØYLE	Art. nr.	Beskrivelse	Vekt/kg	Enhet
	T00096	Takbøyle med forlenger i alu for spirstillas	12,5	stk
	C286000	Takbøyle med forlengelsesrør i alu for rammestillas	7,4	stk

TOPPSPIR	Art. nr.	Beskrivelse	Vekt/kg	Enhet
	R02035T	Toppspir 0,35m	1,1	stk
	R02085T	Toppspir 0,85m	2,5	stk

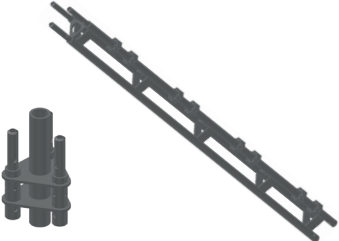

## 2. Stillastilbehør

TRIPODSPIR	Art. nr.	Beskrivelse	Vekt/kg	Enhet
	TS0300	Spir tripod 3,0m	24,6	stk
	TS0200	Spir tripod 2,0m	16,9	stk
	TS0100	Spir tripod 1,0m	9,2	stk
	TS0050	Spir tripod 0,5m	5,7	stk
	TA0034	Adapter for tripod Ø34	4,8	stk
	TA0048	Adapter for tripod Ø48	5,2	stk
	T00414	Bunnskrue for tripodspir Ø48 massiv	10,6	stk

VANGERYTTER	Art. nr.	Beskrivelse	Vekt/kg	Enhet
	R73100	Plankerytter / vangerytter BRM samme vange	0,53	stk
	R73100S	Vangerytter BRM samme nivå i stål	0,90	stk
	R73201	BVR m/bajonettplate	1,40	stk
	R73200	BVR u/bajonettplate	1,30	stk
	R73300	Vangerytter RVRB	1,10	stk

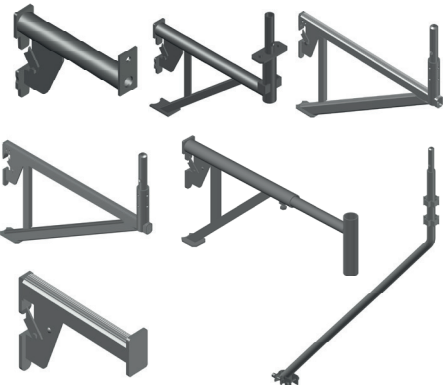
KONSOLLER	Art. nr.	Beskrivelse	Vekt/kg	Enhet
	109072	Konsoll 0,72 m. Stål	2,10	stk
	109050	Konsoll 0,5 m. Stål	3,00	stk
	109047	Konsoll 0,47 m. Stål uten spirstuss	3,00	stk
	109024	Konsoll 0,24 m. Stål	2,30	stk
	C25030	Konsoll 0,3m alu ALUSCAFF	0,80	stk
	C25050	Konsoll 0,5m alu uten spristuss	2,80	stk
	C25051	Konsoll 0,5m alu ALUSCAFF	2,70	stk
	C25070	Konsoll 0,7m alu ALUSCAFF	3,30	stk
	C25073	Konsoll 0,7m alu uten spirstuss	2,70	stk
	R25072	Konsoll justerbar alu 0,5-0,7m med rør	2,50	stk

DRAGERE	Art. nr.	Beskrivelse	Vekt/kg	Enhet
	C000255	Drager alu 3,2 x 0,4m	13,3	stk
	C000257	Drager alu 4,2 x 0,4m	17,2	stk
	C000258	Drager alu 5,2 x 0,4m	21,3	stk
	C000259	Drager alu 6,2 x 0,4m	24,8	stk
	C000261	Drager alu 8,1 x 0,4m	32,9	stk
	C003588	Skjøt for drager	0,45	stk

REKKVERKSTOLPE	Art. nr.	Beskrivelse	Vekt/kg	Enhet
	R03000	Rekkverkstolpe alu.	3,03	stk

## 2. Stillastilbehør

### STILLASRØR

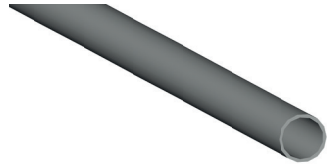

Art. nr.	Beskrivelse	Vekt/kg	Enhet
T00084	Stillasrør 6,0m galvanisert stål 48,3 x 3,2	22,7	stk
T00165	Stillasrør 6,0m 48,3 x 6,0mm alu	13,0	stk

### VEGGFESTE



Art. nr.	Beskrivelse	Vekt/kg	Enhet
T00085	Veggfeste justerbar 0,6m	1,90	stk
T00153	Veggfeste justerbar 0,4m	2,30	stk

### ØYEBOLT

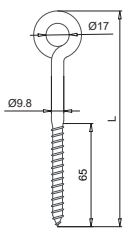

Art. nr.	Beskrivelse	Vekt/kg	Enhet
T00303	Øyebolt ø9,8x110 Ø17mm	0,20	stk
T00304	Øyebolt ø9,8x230 Ø17mm	0,20	stk
T00305	Øyebolt ø9,8x300 Ø17mm	0,20	stk

### VEGGFESTERØR



Stål



Justerbar stål



Kompositt

Art. nr.	Beskrivelse	Vekt/kg	Enhet
T00008U	Veggfesterør stål 1,5m	4,80	stk
T00054U	Veggfesterør stål 1,2m	4,00	stk
T00178U	Veggfesterør stål 1,0m	3,80	stk
T00056U	Veggfesterør stål 0,8m	3,00	stk
T00053U	Veggfesterør stål 0,6m	2,00	stk
T00007U	Veggfesterør stål 0,4m	1,60	stk
T00199U	Veggfeste rør stål - Justerbart 0.75-1.25m	4,50	stk
T00247U	Veggfeste rør stål - Justerbart 0.50-0.85m	3,30	stk
T00187	Veggfeste rør kompositt rød 0,8m	1,00	stk
T00184	Veggfeste ende kompositt	0,10	stk

### DØRKPLATE

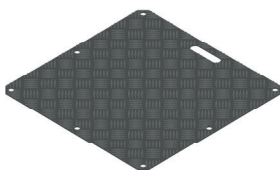

Art. nr.	Beskrivelse	Vekt/kg	Enhet
R75050	Dørkplate alu. Med håndtak 0,5 x 0,5m	2,8	stk
R75070	Dørkplate alu. Med håndtak 0,7 x 0,5m	4,0	stk
R75110	Dørkplate alu. Med håndtak 1,1 x 0,5m	6,3	stk
R75114	Dørkplate alu. Med håndtak 1,14 x 0,64m	8,2	stk
R75032	Dørkplate alu. Med håndtak 0,7 x 0,32m	2,8	stk

## 2. Stillastilbehør

BASKET	Art. nr.	Beskrivelse	Vekt/kg	Enhet
	ZBM-523	Basket for stillas 1,2 x 0,9m/ Inv. Mål: 1,08 x 0,78m	41,0	stk
	ZBM-566	Basket for stillas 1,2 x 0,9m. Forsterket.	47,5	stk
	E823800	Basket for stillas 1,2 x 0,8m/ Inv. Mål: 1,08 x 0,68m	40,2	stk
	ZBM-567	Basket korg m/nettingbunn for ZBM-566	20,4	stk
	E823808	Basket med fast korg 1.28 x 0.88m	69,9	stk
				
LAGERTAINER	Art. nr.	Beskrivelse	Vekt/kg	Enhet
	T00115	Lagertainer stål 1,1m	46,5	stk
	T00116	Lagertainer stål 1,5m	57,0	stk
HJUL	Art. nr.	Beskrivelse	Vekt/kg	Enhet
	T00062	Hjul gummi m/ brems 750kg - bunnskruer 500x34mm	15,8	sett
	T00051	Hjul gummi m/ brems 750kg	10,0	stk
	T000423	Bunnskruer 34x500mm massiv (667) (Massive bunnskruer benyttes ved bruk av hjul)	5,8	stk
PORT	Art. nr.	Beskrivelse	Vekt/kg	Enhet
	ZZA070	Fleksibel portløsning i alu. for alle typer stillas (Selvluukkende)	10,0	stk

## 2. Stillastilbehør



### SOLIDEQ-TAKPLATE™ - System for sikker ferdsel og arbeid på tak.

- Forbedrer sikkerheten til de operatørene som arbeider og ferdes på takene.
- Gjør det mulig å bruke mindre tid på installasjonen av arbeidsposter eller stillaser på takene.
- Forhindrer skader på taket under arbeidene.
- Gjør det mulig å starte stillasmonteringer på et tak.
- Kan brukes som midlertidig trapp.

#### MONTERING PÅ TAK



Art. nr.	Beskrivelse	Vekt/kg	Enhet
002004	SOLIDEQ-takplate 1000 x 690 mm	10,0	stk

Plate i resirkulerbar polyetylen med høy tetthet. Underside i Polyuretan-skum. Forsterkninger i galv. Stål. Fester i forsinket stål i de 4 platehjørnene.

002000	Enkel strammeklemme til Ø49 mm.	1,30	stk
--------	---------------------------------	------	-----

001993	Låsesplint Ø6 mm	0,01	stk
--------	------------------	------	-----

Sikrer låsing av 2 takplater. El-forsinket stål.

001748	Bunnskrue for takplate	4,90	stk
--------	------------------------	------	-----

Varmgalv. stål. Brukes på rør med Ø49. Diameter: 49mm. Rundt 5mm gjengespor. Total høyde 60cm. Regulerbar høyde 40cm.

## 2. Stillastilbehør

### MONTERING PÅ TAK



Art. nr.	Beskrivelse	Vekt/kg	Enhet
002006	Låsesystem på møne	8,6	stk

Justerbart låsesystem i forhold til hellingen på taket. Festes til Solideq-platene med enkel strammeklemme.

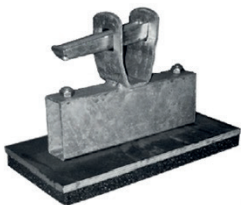

002007	Avtagbar såle til Ø49	3,0	stk
--------	-----------------------	-----	-----

Bevegelig såle. Treplate med såle i polyuretan-skum og strammeklemme Ø49 mm.



002009	Hellingsstruktur	10,0	stk
--------	------------------	------	-----

Struktur i varmgalv. stål. Kan tilpasses Solideq-platene. Strukturen bærer en 600mm. bred flattform og stag til rekkverk. Helling fra 20 til 60 grader.

#### Vanlig bruk:

Største tillatte helling er 60 grader. Utover denne hellingsgraden må det tas spesielle forholdsregler i forhold til forankring for å unngå enhver risiko for vipping, samt at systemet må godkjennes av et kompetent kontroll-organ. Strammeklemmene som er integrert i systemet kan kun brukes på rør med diameter på 49 mm. Maksimal belastning ved bruk er 150 kg pr. element, dvs. 300 kg/m<sup>2</sup>.

### 3. Labank, plank og plattformer

LABANK	Art. nr.	Beskrivelse	Vekt/kg	Enhet
	T00077	Labank Komposit 1,2x0,5m Kl.6	8,80	stk

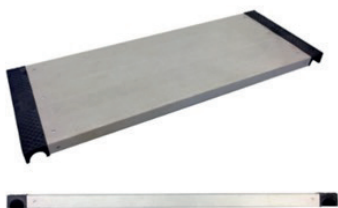

DEKKLIST	Art. nr.	Beskrivelse	Vekt/kg	Enhet
----------	----------	-------------	---------	-------

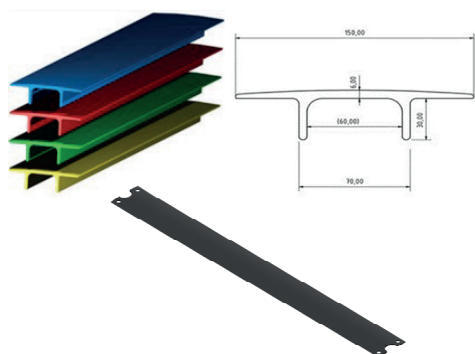

T00152	Dekklister i plast 3,6m	3,70	stk
	<i>Tilpasses ønsket mål</i>		
T00423	Dekklister i alu for plank 0.7m	1,11	stk
T00424	Dekklister i alu for plank 1.0m	1,51	stk
T00425	Dekklister i alu for plank 1.2m	1,80	stk
T00426	Dekklister i alu for plank 1.6m	2,39	stk
T00427	Dekklister i alu for plank 1.9m	2,83	stk
T00428	Dekklister i alu for plank 2.5m	3,61	stk
T00429	Dekklister i alu for plank 3.0m	4,40	stk

BUNNLIST	Art. nr.	Beskrivelse	Vekt/kg	Enhet
----------	----------	-------------	---------	-------

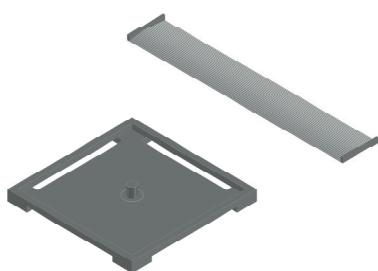

T00415	Bunnlist 0.7m	0,98	stk
T00416	Bunnlist 1.0m	1,39	stk
T00417	Bunnlist 1.2m	1,68	stk
T00418	Bunnlist 1.6m	2,28	stk
T00419	Bunnlist 1.9m	2,74	stk
T00420	Bunnlist 2.5m	3,53	stk
T00421	Bunnlist 3.0m	4,34	stk
T00422	Bunnplate for bunnlist 190x190mm	0,73	stk

LUKEPLATTFORM	Art. nr.	Beskrivelse	Vekt/kg	Enhet
---------------	----------	-------------	---------	-------

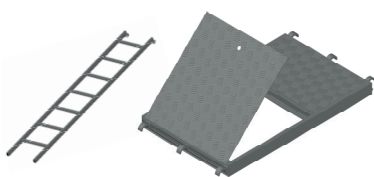

T00055	Plattform alu. m/ luke 1,2 x 0,6m	17,50	stk
202021A	Leider for Lukeplattform T00055	4,50	stk

PLATTFORM	Art. nr.	Beskrivelse	Vekt/kg	Enhet
-----------	----------	-------------	---------	-------

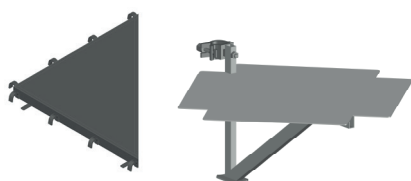

T00117	Plattform hjørne for bredde 1,2m	11,20	stk
T00118	Plattform hjørne for bredde 0,7m	5,30	stk
T00500	Konsoll 0,5 m. for hjørneplattform med bredde 0,5m	4,90	stk
T00700	Plattform for hjørne 0.7m	6,4	stk

## 3. Labank, plank og plattformer

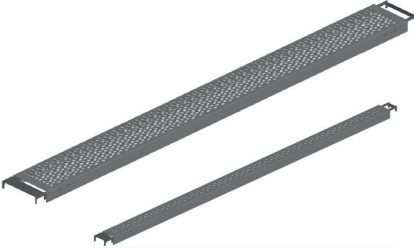
PLANK	Art. nr.	Beskrivelse	Vekt/kg	Enhet
	R10305	Plank alu. 3,05x0,10m.	6,00	stk
	R17305	Plank aluminium 0,17 X 3,0m	10,50	stk
	R18305	Plank aluminium 0,23 X 3,0m	12,45	stk

PLATTFORM FOR RAMMESTILLAS	Art. nr.	Beskrivelse	Vekt/kg	Enhet
	C491907A	Plattform 0,73x0,61m kompositt	4,70	stk
	C491910A	Plattform 1,07X0,61m kompositt	6,50	stk
	C491915A	Plattform 1,57x0,61m kompositt	9,30	stk
	C491920A	Plattform 2,07x0,61m kompositt	11,90	stk
	C491925A	Plattform 2,57x0,61m kompositt	14,30	stk
	C491930A	Plattform 3,07x0,61m kompositt	17,20	stk
	C493007	Plattform 0,73x0,32m kompositt	3,20	stk
	C493010	Plattform 1,07X0,32m kompositt	4,60	stk
	C493015	Plattform 1,57x0,32m kompositt	6,50	stk
	C493020	Plattform 2,07x0,32m kompositt	8,50	stk
	C493025	Plattform 2,57x0,32m kompositt	10,40	stk
	C493030	Plattform 3,07x0,32m kompositt	12,40	stk
	C492125A	Plattform 2,57X0,61 m/luke og stige kompositt	19,40	stk
	C492130A	Plattform 3,07X0,61 m/luke og stige kompositt	23,20	stk
	C285379	U-rigel for plattform	2,20	stk

Vi har og ECO-plank 0.32m i stål og aluminium for rammestillas. I tillegg har vi også lukeplattform uten leider i lengdene 1.57-3.07m, hvor man kan benytte løs leider for adkomst i stillaset.

## 4. Merking og sikkerhet



### GODKJENNINGSKORT



Art. nr.	Beskrivelse	Vekt/kg	Enhet
T00049	Godkjenningskort 20stk. holder 10stk - liten 19x8cm Mål godkjenningskort: H: 19,5cm x B: 8cm	1,00	Sett



T00114	Godkjenningskort 20stk. holder 10stk - stor 24x15cm Mål godkjenningskort: H: 24,5cm x B: 15cm	1,90	Sett
--------	--	------	------

### SCAFFPAD



Art. nr.	Beskrivelse	Vekt/kg	Enhet
T00157	Scaffpad 100 x 25cm	1,00	stk
T00154	Scaffpad 10 x 25cm	0,30	stk
T00155	Scaffpad dobbel	1,00	stk

### ENDEKOPP



Art. nr.	Beskrivelse	Vekt/kg	Enhet
T00163	Endekopp til rør GUL	0,10	stk

### FOTPLATE



Art. nr.	Beskrivelse	Vekt/kg	Enhet
T00213	Fotplate til bunnskrue	1,00	stk
T00213R	Fotplate til bunnskrue i resirkulert havplast	0,73	stk

### SURRESTROPP





Art. nr.	Beskrivelse	Vekt/kg	Enhet
T00060	Surrestropp 2 tonn	1,00	stk











## 5. Verktøy









SIKKERHET	Art. nr.	Beskrivelse	Enhet
	T00210	Sikkerhetsline selvsammentrekkende 80-110cm	stk
	T00207	Verktøy sikkerhetsline plastwire m/carabin 42-125cm	stk
	T00206	Verktøy sikkerhetsline plastwire m/wire 42-125cm	stk
	T00208	Verktøy sikkerhetsline til hjelm 4mm x 50cm	stk
	T00209	Verktøy sikkerhetsbånd til håndledd	stk

# 5. Verktøy

SIKKERHET	Art. nr.	Beskrivelse	Enhet
	T00107	Safestropp	stk
	T00104	Verktøyholder i rustfritt stål	stk
VERKTØY	Art. nr.	Beskrivelse	Enhet
	T00059	Skralle 19/22mm. galv SOLIDEQ	stk
	T00014	Hammer	stk
	T00106	Knipex 250mm. m/hull	stk
	T00222	Skiftnøkkel 10" Kromvanadiumstål	stk
	T00225	Ringskrallenøkkel 22/19	stk
	T00202	Skralleholder enkel	stk
	T00203	Skralleholder dobbel	stk

# 5. Verktøy

VERKTØY	Art. nr.	Beskrivelse	Enhet
	T00099	Vaterholder sort	stk
	T00201	Vaterholder lær	
	T00111	Vater	stk
	T00200	Belte lær 120cm	stk
	T00205	Målbåndholder	stk
	T00204	Hammerholder lær	stk
	T00102	Verktøy lomme	stk







## 6. Nedkastrør



### NEDKASTRØR

Med våre nedkastrør fjerner man sikkert og effektivt søppel fra høyt oppe i etasjene og rett ned i container.

Vi tilbyr nedkastrør av god kvalitet og lang levetid. De er raske og enkle å montere. Kan monteres både på stillas og f.eks. vinduskarm.

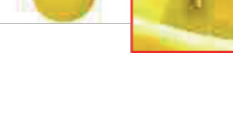
NEDKASTRØR	Art. nr.	Beskrivelse	Vekt/kg	Enhet
	Nedkast5	Komplett pakkeløsning 5 meter	52	sett
	Nedkast10	Komplett pakkeløsning 10 meter	92	sett
	Nedkast15	Komplett pakkeløsning 15 meter	132	sett
	Nedkast20	Komplett pakkeløsning 20 meter	172	sett
	Nedkast25	Komplett pakkeløsning 25 meter	212	sett
	E136501	Rør (bygger 95 cm.) Ø 55/40 cm	8	stk
	E136500	Topprør for heising	8	stk

# 6. Nedkastrør

NEDKASTRØR	Art. nr.	Beskrivelse	Vekt/kg	Enhet
	E136502	Innkastrør	10	stk
	E136506	Etasje skiller	19	stk
	E136503	Rør med innlegg / forsterket	6	stk
	E136504	Oppheng	10	stk
	E136505	Heis spill (30m Wire)	7	stk

Art. nr	Benevnelse	5 m - antall	10 m - antall	15 m - antall	20 m - antall	25 m - antall
E136501	Rør	3	8	13	18	23
E136500	Topprør for heis	1	1	1	1	1
E136502	Innkastrør	1	1	1	1	1
E136504	Oppheng	1	1	1	1	1

# 7. Dekkeplater



**DEQ PLATEN** er en stillasinndekking som egner seg spesielt godt i det offentlige rom der publikum beskyttes og uvedkommende holdes ute fra stillaset. Platene består av 100% polypropylen og har derfor lav vekt, lang levetid, høy styrke og er rask og enkel å montere.

**DEQ PLATEN** erstatter bruk av tradisjonelle finerplater og monteres enkelt rett på stillaset med klips. DEQ-platene kan gjenbrukes. Produktet gir bedre økonomi, et renere uttrykk og god HMS. Systemet er kompatibel med de fleste stillas-system på markedet.

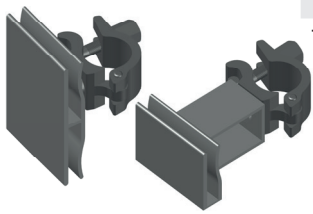
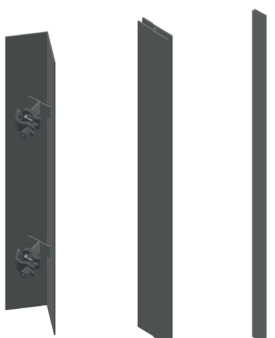
DEQPLATEN	Art. nr.	Beskrivelse	Vekt	Enhet
	T00255	DEQ Plate klips	1,00	stk
	T00291	DEQ Plate klips mot fasade	3,00	stk
	T00405	DEQ Plate hjørnelist	5,70	stk
	T00406	DEQ Plate dekklist 2.5 m	4,65	stk
	T00407	DEQ Plate dekklist 1.0 m	1,86	stk
	T00198	DEQ Plate i kompositt 12 mm grå 3.0x1.2 m	11,20	stk



## Sikkerhet er det viktigste for oss i Solideq

Mange har sine arbeidsplasser i et stillas langt over bakken hver dag. Stillasmontører og mange andre arbeidsgrupper skal trygt kunne utføre sine oppgaver fra våre stillaser. De skal vite at vi leverer kvalitet og er opptatt av deres sikkerhet, slik at alle skal føle seg trygge i våre stillaser.

**Sikkerhet ligger til grunn for alt vi gjør, alt vi anbefaler og alt vi leverer.**

## Solideq har kompetanse og erfaring som skaper tillitt

Vi ser på våre kunder som partnere vi ønsker et langsiktig samarbeid med. Skal vi lykkes med det, må vi tilfredsstillere våre kunders krav til både kompetanse, erfaring og våre produkter.

Vi stiller høye og tydelige krav til våre produsenter og leverandører. Det gjør vi best ved et tett og langsiktig samarbeid.

Solideq skal ha ansatte som trives og som gleder seg til å gå på jobb. Vi vil at alle skal ha en tydelig rolle med muligheter for utvikling. På denne måten får vi godt samarbeid og høy kompetanse i alle ledd i vår organisasjon.

# Vi gjør deg sikrere, sterkere og mer atraktiv



## HVORDAN SIKRERE?

**SIKRERE** fordi Solideq's produkter er gjenstand for en omfattende kvalitetskontroll før de sendes ut på markedet.

**SIKRERE** fordi vår tanke er at et stillas ikke bare skal være trygt, men det skal også føles trygt.

**SIKRERE** fordi du vil alltid vite at så lenge ditt prosjekt er montert i henhold til våre tegninger og beregninger, vil det være i henhold til gjeldende standarder og regelverk.

## HVORDAN STERKERE?

**STERKERE** fordi du som stillas entreprenør kan konkurrere også på de mest kompliserte oppdrag, og dokumentere dine løsninger.

**STERKERE** fordi du vet at SOLIDEQ vil gi deg den supporten du trenger mot dine kunder.

**STERKERE** fordi du sammen med oss blir en del av et kompetanse team som fronter utfordringer.

## HVORDAN MER ATRAKTIV?

**MER ATRAKTIV** fordi vi leverer en sterk merkevare inn i din materialpark.

**MER ATRAKTIV** fordi vi tilbyr deg et vell av utprøvde produkter og løsninger.

**MER ATRAKTIV** fordi du har et langsiktig samarbeid med en erfaren leverandør





# Teknisk support

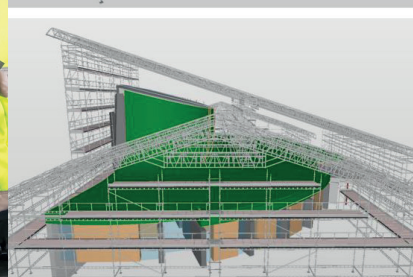
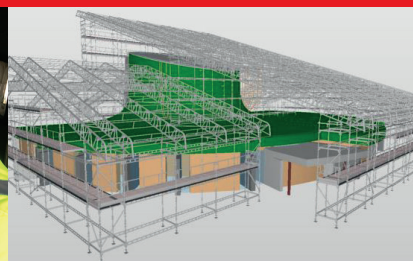
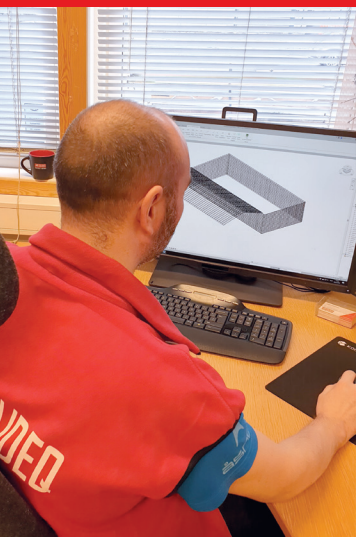

## RÅDGIVNING OG TJENESTER

Vår tekniske avdeling arbeider tett sammen med våre kunder. Ingeniørene bistår med:

- Utarbeide tekniske løsninger som forenkler gjennomføringen av våre kunders prosjekter
- Prosjektering, tegning og beregning av stillas og tildekking
- Utarbeidelse og estimering av stillas- og stillasmengder
- Rådgivning i forbindelse med sikring av stillas og tildekking
- Inspeksjon, oppfølging og veiledning på byggeplass
- Veiledning i forbindelse med styrke og krav til forskrifter og standarder.

## PRODUKTUTVIKLING

SOLIDEQ driver kontinuerlig utvikling av nye produkter. Ideene til nye produkter kommer som oftest fra våre kunder. Våre ingeniører tegner og designer nye produkter før vi får laget prototyper hos våre leverandører. De nye produktene blir testet og vi må gjerne gå flere runder med prototyper før vi finner den optimale løsningen.

På denne måten kan vi si at det er kort vei fra behov hos kunde til vi har funnet en god løsning.

## KVALITETSSIKRING

- Vi har høye krav til kvalitetssikring og har gode rutiner for oppfølging av dette
- Alle våre produsenter er ISO 9001 sertifisert.
- Våre produsenter har prosedyrer for kontroll av produktene før de forlater fabrikken
- Vi har egne prosedyrer for kontroll av produktene når de ankommer våre lagre
- Vi samarbeider med Sintef på Raufoss som kontrollerer både materialer, styrke og sveiser for oss
- På vårt hovedkontor i Elverum har vi egne testbenker der vi utfører tester av kapasitet og styrke
- Typegodkjenningene våre er utført av RISE Research Institutes of Sweden

## BIM - (Bygnings informasjons modell)

Våre ingeniører har god erfaring med BIM (Bygnings Informasjons Modell). Dette er et svært godt verktøy for alle arbeidsgrupper som skal inn på et byggeprosjekt. Vi ser at BIM og Scaffplanner gir våre kunder konkurransefortrinn alt i anbudsfasen. Ved gjennomføring av et prosjekt kan de forskjellige arbeidsgruppene jobbe opp mot de samme 3D tegningene. Dette gir et bedre samarbeid og gir store besparelser på prosjektene. Flere store aktører stiller nå som krav til at man skal bruke BIM. BIM øker effektiviteten på byggeplassen og man vil kunne unngå kostbare feil som kan oppstå pga misforståelser.



— SAFE ACCESS —

## Solideq Group AB

Gösta Berlings väg 55  
SE-691 38 Karlskoga

☎ +46 586-530 00

✉ mail@solideq.com

## Solideq AS

Rypevegen 2  
NO-2406 Elverum

Avdelinger i Oslo og Bergen

☎ +47 62 40 01 11

✉ mail@solideq.no

## Ställning Karlskoga AB

Gösta Berlings väg 55  
SE-691 38 Karlskoga

☎ +358 123 456

✉ mail@solideq.fi

## Ställning Karlskoga AB

Gösta Berlings väg 55  
SE-691 38 Karlskoga

☎ +46 586-530 00

✉ mail@solideq.se

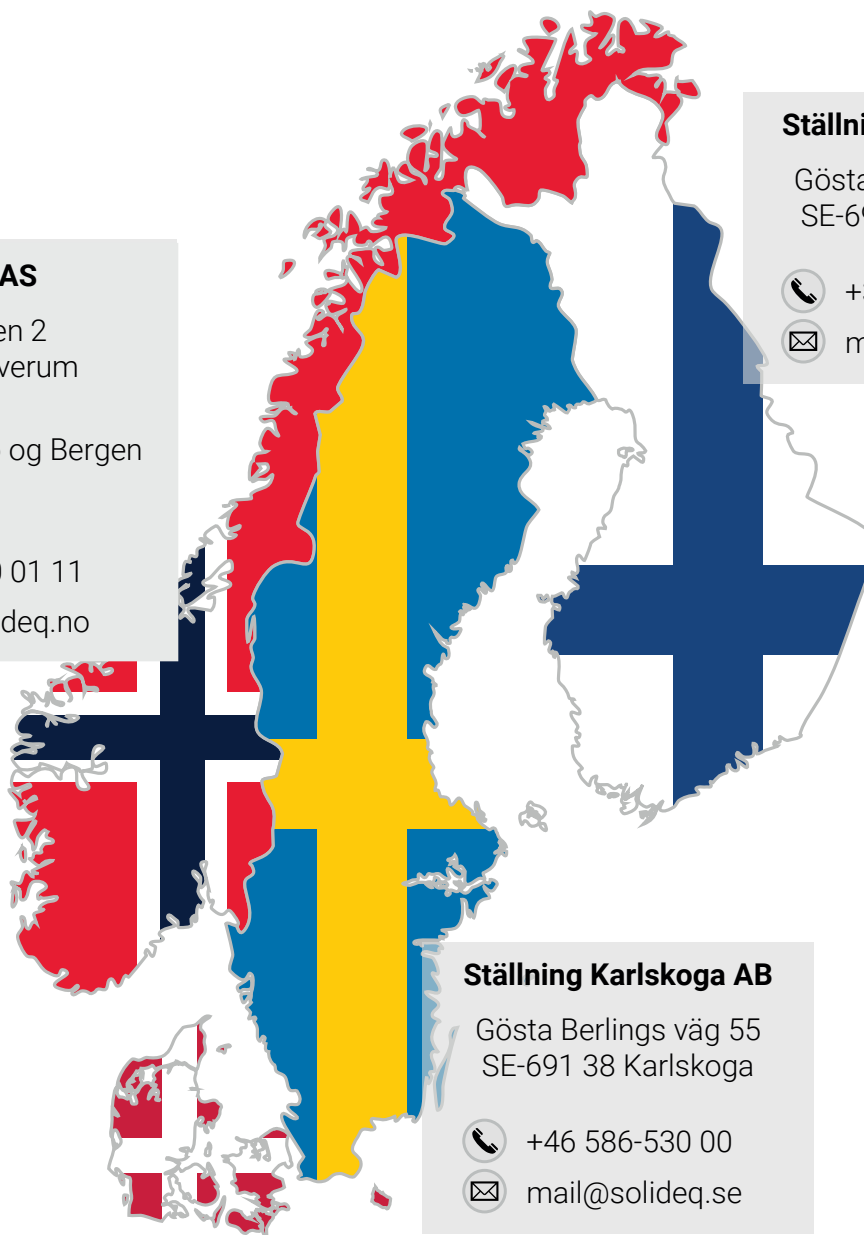

## VI LEVERER OGSÅ:

- ALUSCAFF - spirstillas i aluminium
- RAMSCAFF - rammestillas i aluminium
- ALUFASE - rullestillas i aluminium
- WEPRO - tak over tak system
- TILDEKKING
- STILLASTILBEHØR
- TRAPPETÅRN



— SAFE ACCESS —

